



ПАСПОРТ  
на Поворотное настенное  
крепление для Apple iPad  
AWADA PM-01b

## Описание

Настенное крепление для iPad Air. Док-станция PM-01b имеет встроенный коннектор Apple Lightning и разъем MicroUSB для зарядки и синхронизации.

## Спецификация

<b>Модель</b>	PM-01b
<b>Диагональ экрана</b>	9.7"
<b>Поворот</b>	да
<b>Цвет</b>	черный
<b>Вес держателя</b>	580г
<b>Размеры</b>	290x120x20
<b>Совместимые модели планшетов</b>	Apple iPad 2018 (A1893, A1954)+ iPad 2017 (A1822, A1823), iPad Pro 9.7" (A1673, A1674, A1675), iPad Air 1 (A1474, A1475), Air 2 (A1566, A1567)
<b>Варианты монтажа</b>	Любой за счет поворачиваемости
<b>Комплект поставки</b>	PM-01b с фотовставкой, два ключа, USB кабель 1,5м (USB A > 8pin Lightning), монтажный комплект, инструкция. Без адаптера питания.
<b>Материалы</b>	Анодированный алюминий на видимых участках, стальная основа, пластик

## Габариты

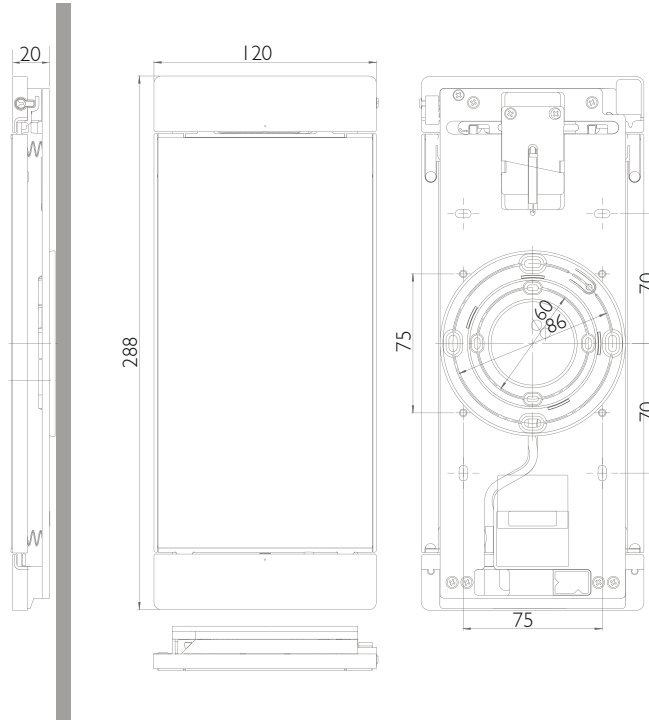

## Установка

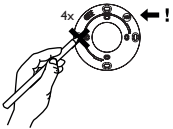
- 

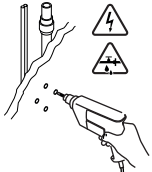
Отметьте места под отверстия, обратите внимание на отметку TOP
- 

Просверлите отверстия, старайтесь не попадать в инженерные и электрические сети
- 

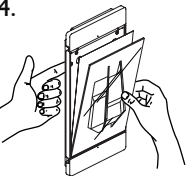
Прикрутите поворотную основу к стене, используя винты с потайной шляпкой
- 

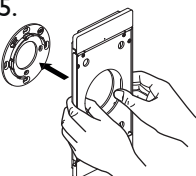
Извлеките из рамки стекло с фотографией заглушкой
- 

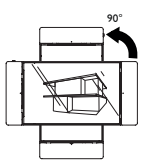
Присоедините рамку к основанию до щелчка
- 

Вставьте в рамку стекло или планшет